

LEM U11 20.04.2024 Bad Blankenburg U11w-22,0

Kämpfer A

Kämpfer: 6

| Nr | Name | Verein | 1 | 2 | 3 | Siege | Pkt | Platz |
|----|--------------------|--------------|----|---|----|-------|-----|-------|
| 1 | DEHMEL Melody | PSV Eisenach | | | | 0 | 0 | 3 |
| 2 | RÜCKERT Anne Marie | JC Jena | 1 | | 10 | 2 | 11 | 1 |
| 3 | KIRCHNER Mathilda | Kodokan EF | 10 | | | 1 | 10 | 2 |

Kampf A

| Kampf | Weiß | Blau | Ergebnis | Zeit |
|-------|--------------------|------------------------|----------|------|
| 1 | DEHMEL Melody | 1 2 RÜCKERT Anne Marie | 0-1 | 0:00 |
| 3 | DEHMEL Melody | 1 3 KIRCHNER Mathilda | 00-10 | 0:33 |
| 5 | RÜCKERT Anne Marie | 2 3 KIRCHNER Mathilda | 10-00s1 | 1:34 |

Kämpfer B

| Nr | Name | Verein | 4 | 5 | 6 | Siege | Pkt | Platz |
|----|------------------|-------------------|----|---|----|-------|-----|-------|
| 4 | KOCHINKI Paulina | PSV Meiningen | | | 10 | 1 | 10 | 2 |
| 5 | SCHMIDT Ronja | Budokan Sonneberg | 10 | | 10 | 2 | 20 | 1 |
| 6 | HÄUSSER Lea | PSV Eisenach | | | | 0 | 0 | 3 |

Kampf B

| Kampf | Weiß | Blau | Ergebnis | Zeit |
|-------|------------------|-------------------|-----------|------|
| 2 | KOCHINKI Paulina | 4 5 SCHMIDT Ronja | 00-10 | 0:16 |
| 4 | KOCHINKI Paulina | 4 6 HÄUSSER Lea | 10s1-00s1 | 2:00 |
| 6 | SCHMIDT Ronja | 5 6 HÄUSSER Lea | 10-00 | 1:25 |

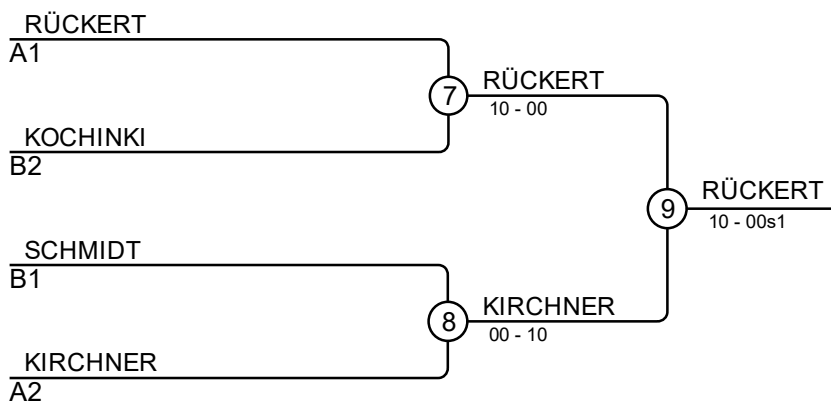

Ergebnisse

| Platz | Name |
|-------|----------------------------------|
| 1 | RÜCKERT Anne Marie, JC Jena |
| 2 | KIRCHNER Mathilda, Kodokan EF |
| 3 | KOCHINKI Paulina, PSV Meiningen |
| 3 | SCHMIDT Ronja, Budokan Sonneberg |

LEM U11 20.04.2024 Bad Blankenburg U11w-25,3

Kämpfer A

Kämpfer: 8

| Nr | Name | Verein | 1 | 2 | 3 | 4 | Siege | Pkt | Platz |
|----|------------------|------------------|---|----|----|----|-------|-----|-------|
| 1 | HAUSSER Mayla | BZ Wartburgkreis | | 10 | 10 | 10 | 3 | 30 | 1 |
| 2 | GARICHT Alima | Kodokan EF | | | 10 | | 1 | 10 | 3 |
| 3 | LIESKE Charlotte | EJC | | | | | 0 | 0 | 4 |
| 4 | DZHAMALOVA Makka | SV Schmalkalden | | 7 | 1 | | 2 | 8 | 2 |

Kampf A

| Kampf | Weiß | Blau | Ergebnis | Zeit |
|-------|------------------|------------------|----------|------|
| 1 | HAUSSER Mayla | GARICHT Alima | 10-00 | 0:31 |
| 3 | LIESKE Charlotte | DZHAMALOVA Makka | 00-00s1 | 2:00 |
| 5 | HAUSSER Mayla | LIESKE Charlotte | 10s1-01 | 1:43 |
| 7 | GARICHT Alima | DZHAMALOVA Makka | 00-01s1 | 2:00 |
| 9 | HAUSSER Mayla | DZHAMALOVA Makka | 10-00s1 | 2:00 |
| 11 | GARICHT Alima | LIESKE Charlotte | 10-01 | 1:30 |

Kämpfer B

| Nr | Name | Verein | 5 | 6 | 7 | 8 | Siege | Pkt | Platz |
|----|----------------------|-----------------|----|---|----|----|-------|-----|-------|
| 5 | BOGATIREVA Khadidzha | SV Schmalkalden | | | | | 0 | 0 | 4 |
| 6 | PRETKE Lina | PSV Eisenach | 10 | | 10 | 10 | 3 | 30 | 1 |
| 7 | PFLETSCHER Hannah | SV Pößneck | 10 | | | | 1 | 10 | 3 |
| 8 | KOCHINKI Emma | PSV Meiningen | 10 | | 10 | | 2 | 20 | 2 |

Kampf B

| Kampf | Weiß | Blau | Ergebnis | Zeit |
|-------|----------------------|-------------------|----------|------|
| 2 | BOGATIREVA Khadidzha | PRETKE Lina | 00-10 | 0:19 |
| 4 | PFLETSCHER Hannah | KOCHINKI Emma | 00-10 | 1:40 |
| 6 | BOGATIREVA Khadidzha | PFLETSCHER Hannah | 00-10 | 0:00 |
| 8 | PRETKE Lina | KOCHINKI Emma | 10-00 | 1:04 |
| 10 | BOGATIREVA Khadidzha | KOCHINKI Emma | 00-10 | 0:00 |
| 12 | PRETKE Lina | PFLETSCHER Hannah | 11-00 | 0:31 |

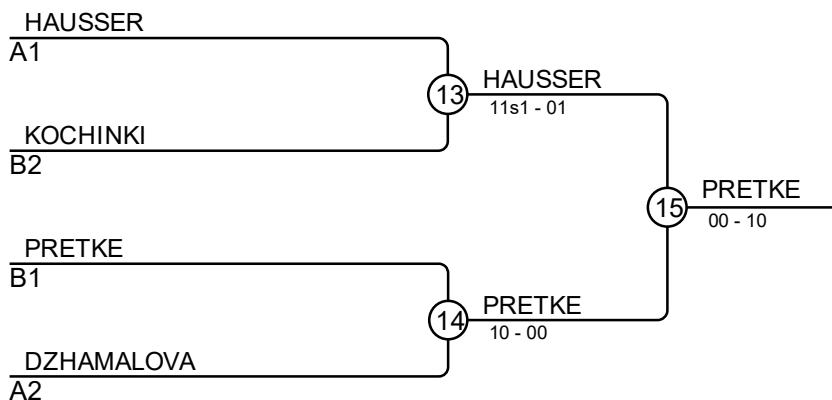

Ergebnisse

| Platz | Name |
|-------|-----------------------------------|
| 1 | PRETKE Lina, PSV Eisenach |
| 2 | HAUSSER Mayla, BZ Wartburgkreis |
| 3 | KOCHINKI Emma, PSV Meiningen |
| 3 | DZHAMALOVA Makka, SV Schmalkalden |

LEM U11 20.04.2024 Bad Blankenburg U11w-27,7

Kämpfer A

Kämpfer: 8

| Nr | Name | Verein | 1 | 2 | 3 | 4 | Siege | Pkt | Platz |
|----|--------------------|-------------------|---|----|---|----|-------|-----|-------|
| 1 | BLECHSCHMIDT Hanna | Budokan Sonneberg | | 7 | | 10 | 2 | 17 | 2 |
| 2 | MAGNER Milla | JSV Auma | | | | 1 | 1 | 1 | 3 |
| 3 | DRÖSCHLER Joleen | JC Jena | 7 | 10 | | 10 | 3 | 27 | 1 |
| 4 | KRÖCKEL Anna | PSV Weimar | | | | | 0 | 0 | 4 |

Kampf A

| Kampf | Weiß | Blau | Ergebnis | Zeit |
|-------|----------------------|--------------------|----------|------|
| 1 | BLECHSCHMIDT Hanna 1 | MAGNER Milla 2 | 01s1-00 | 2:00 |
| 3 | DRÖSCHLER Joleen 3 | KRÖCKEL Anna 4 | 10-00 | 1:12 |
| 5 | BLECHSCHMIDT Hanna 1 | DRÖSCHLER Joleen 3 | 00s1-01 | 2:00 |
| 7 | MAGNER Milla 2 | KRÖCKEL Anna 4 | 1-0 | 2:00 |
| 9 | BLECHSCHMIDT Hanna 1 | KRÖCKEL Anna 4 | 10s1-00 | 1:46 |
| 11 | MAGNER Milla 2 | DRÖSCHLER Joleen 3 | 00-10 | 0:23 |

Kämpfer B

| Nr | Name | Verein | 5 | 6 | 7 | 8 | Siege | Pkt | Platz |
|----|------------------|-------------------|---|---|----|----|-------|-----|-------|
| 5 | BORODINKINA Lisa | Budokan Sonneberg | | 7 | 10 | 10 | 3 | 27 | 1 |
| 6 | WEISSE Catharina | JC Jena | | | 10 | 1 | 2 | 11 | 2 |
| 7 | ARZT Emma | JSV Auma | | | | | 0 | 0 | 4 |
| 8 | LOCHER Emily | FSV Gotha | | | 10 | | 1 | 10 | 3 |

Kampf B

| Kampf | Weiß | Blau | Ergebnis | Zeit |
|-------|--------------------|--------------------|----------|------|
| 2 | BORODINKINA Lisa 5 | WEISSE Catharina 6 | 01-00 | 2:00 |
| 4 | ARZT Emma 7 | LOCHER Emily 8 | 00-10 | 0:30 |
| 6 | BORODINKINA Lisa 5 | ARZT Emma 7 | 10s1-00 | 1:23 |
| 8 | WEISSE Catharina 6 | LOCHER Emily 8 | 00s1-00 | 2:00 |
| 10 | BORODINKINA Lisa 5 | LOCHER Emily 8 | 11-00 | 0:57 |
| 12 | WEISSE Catharina 6 | ARZT Emma 7 | 11-00 | 0:28 |

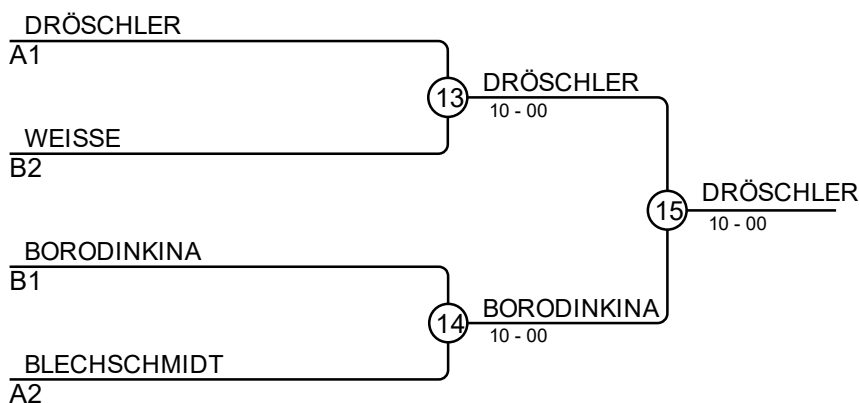

Ergebnisse

| Platz | Name |
|-------|---------------------------------------|
| 1 | DRÖSCHLER Joleen, JC Jena |
| 2 | BORODINKINA Lisa, Budokan Sonneberg |
| 3 | WEISSE Catharina, JC Jena |
| 3 | BLECHSCHMIDT Hanna, Budokan Sonneberg |

LEM U11 20.04.2024 Bad Blankenburg U11w-54,5

Kämpfer: 3

| Nr | Name | 1 | 2 | 3 | SiegePkt | Platz |
|----|---------------------------------------|----|----|----|----------|-------|
| 1 | WIETZKE Tia Marie JSC Stotternheim | 10 | 10 | | 2 | 20 |
| 2 | KEIL Maja JSC Stotternheim | | | | 0 | 0 |
| 3 | KORFF Evangeline FSV Wechmar | | | 10 | 1 | 10 |

Ergebnisse

| Platz | Name |
|-------|-------------------------------------|
| 1 | WIETZKE Tia Marie, JSC Stotternheim |
| 2 | KORFF Evangeline, FSV Wechmar |
| 3 | KEIL Maja, JSC Stotternheim |

LEM U11 20.04.2024 Bad Blankenburg U11w-49,2

Kämpfer A

Kämpfer: 6

| Nr | Name | Verein | 1 | 2 | 3 | Siege | Pkt | Platz |
|----|--------------------|-----------------|----|----|---|-------|-----|-------|
| 1 | DZABRAILOV Djannah | Kodokan EF | | | | 0 | 0 | 3 |
| 2 | EMMA Raddau | JSV Erbstromtal | 1 | | | 1 | 1 | 2 |
| 3 | LÖSER Karla | PSV EF | 10 | 10 | | 2 | 20 | 1 |

Kampf A

| Kampf | Weiß | Blau | Ergebnis | Zeit |
|-------|--------------------|-----------------|----------|------|
| 1 | DZABRAILOV Djannah | 1 2 EMMA Raddau | 00s1-00 | 2:00 |
| 3 | DZABRAILOV Djannah | 1 3 LÖSER Karla | 00-10 | 0:26 |
| 5 | EMMA Raddau | 2 3 LÖSER Karla | 00-10 | 0:31 |

Kämpfer B

| Nr | Name | Verein | 4 | 5 | 6 | Siege | Pkt | Platz |
|----|-----------------|----------------|---|----|---|-------|-----|-------|
| 4 | GERICHT Amalia | Kodokan EF | | | | 0 | 0 | 3 |
| 5 | KAUFMANN Aileen | Nippon Schleiz | 1 | | | 1 | 1 | 2 |
| 6 | STOCKMANN Ronja | JC Greiz | 1 | 10 | | 2 | 11 | 1 |

Kampf B

| Kampf | Weiß | Blau | Ergebnis | Zeit |
|-------|-----------------|---------------------|----------|------|
| 2 | GERICHT Amalia | 4 5 KAUFMANN Aileen | 00s2-00 | 2:00 |
| 4 | GERICHT Amalia | 4 6 STOCKMANN Ronja | 00s1-00 | 2:00 |
| 6 | KAUFMANN Aileen | 5 6 STOCKMANN Ronja | 00s1-11 | 1:56 |

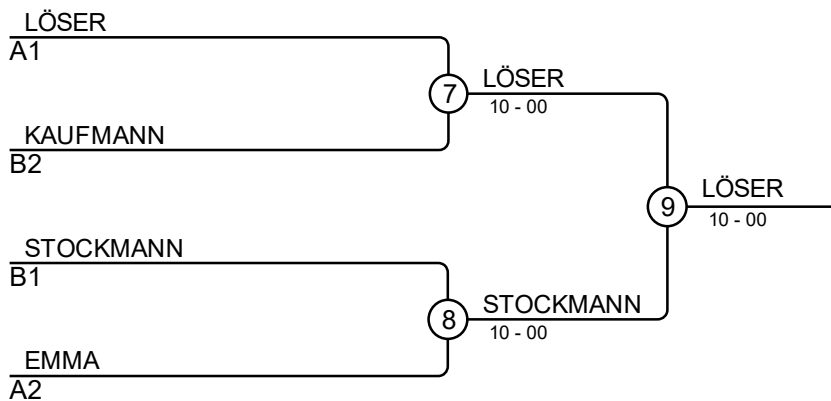

Ergebnisse

| Platz | Name |
|-------|---------------------------------|
| 1 | LÖSER Karla, PSV EF |
| 2 | STOCKMANN Ronja, JC Greiz |
| 3 | KAUFMANN Aileen, Nippon Schleiz |
| 3 | EMMA Raddau, JSV Erbstromtal |

LEM U11 20.04.2024 Bad Blankenburg U11w-41,0

Kämpfer A

Kämpfer: 7

| Nr | Name | Verein | 1 | 2 | 3 | 4 | Siege | Pkt | Platz |
|----|--------------------|------------------|---|----|---|----|-------|-----|-------|
| 1 | KNOCH Steffi-Marie | Nippon Schleiz | | 10 | | 10 | 2 | 20 | 2 |
| 2 | HARDT Polly | PSV Meiningen | | | | | 0 | 0 | 4 |
| 3 | FEUSTEL Selma | JC Greiz | 7 | 10 | | 10 | 3 | 27 | 1 |
| 4 | SCHOLZ Pauline | BZ Wartburgkreis | | 10 | | | 1 | 10 | 3 |

Kampf A

| Kampf | Weiß | Blau | Ergebnis | Zeit |
|-------|------------------------|----------------|----------|------|
| 1 | KNOCH Steffi-Marie 1 2 | HARDT Polly | 10-00 | 0:30 |
| 2 | FEUSTEL Selma 3 4 | SCHOLZ Pauline | 10-00 | 0:20 |
| 4 | KNOCH Steffi-Marie 1 3 | FEUSTEL Selma | 00-01s2 | 2:00 |
| 5 | HARDT Polly 2 4 | SCHOLZ Pauline | 00-10 | 0:36 |
| 7 | KNOCH Steffi-Marie 1 4 | SCHOLZ Pauline | 10-00 | 0:34 |
| 8 | HARDT Polly 2 3 | FEUSTEL Selma | 00-10 | 1:34 |

Kämpfer B

| Nr | Name | Verein | 5 | 6 | 7 | Siege | Pkt | Platz |
|----|------------------|-----------------------|---|----|----|-------|-----|-------|
| 5 | FISCHER Frida | PSV EF | | 10 | 10 | 2 | 20 | 1 |
| 6 | HORMANN Lea | JSC Stotternheim | | | 10 | 1 | 10 | 2 |
| 7 | RIETHMÜLLER Sina | Budokan Heiligenstadt | | | | 0 | 0 | 3 |

Kampf B

| Kampf | Weiß | Blau | Ergebnis | Zeit |
|-------|-------------------|------------------|----------|------|
| 3 | FISCHER Frida 5 6 | HORMANN Lea | 10-00 | 1:05 |
| 6 | FISCHER Frida 5 7 | RIETHMÜLLER Sina | 10-01s1 | 1:05 |
| 9 | HORMANN Lea 6 7 | RIETHMÜLLER Sina | 10-00 | 1:05 |

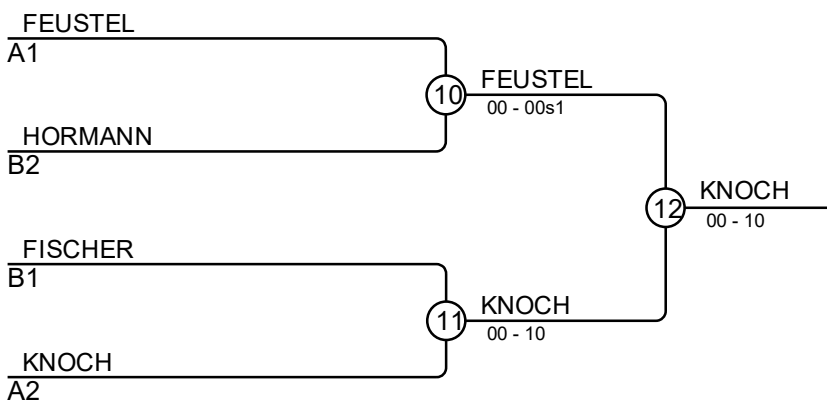

Ergebnisse

| Platz | Name |
|-------|------------------------------------|
| 1 | KNOCH Steffi-Marie, Nippon Schleiz |
| 2 | FEUSTEL Selma, JC Greiz |
| 3 | HORMANN Lea, JSC Stotternheim |
| 3 | FISCHER Frida, PSV EF |

LEM U11 20.04.2024 Bad Blankenburg U11w-30,8

Kämpfer: 10

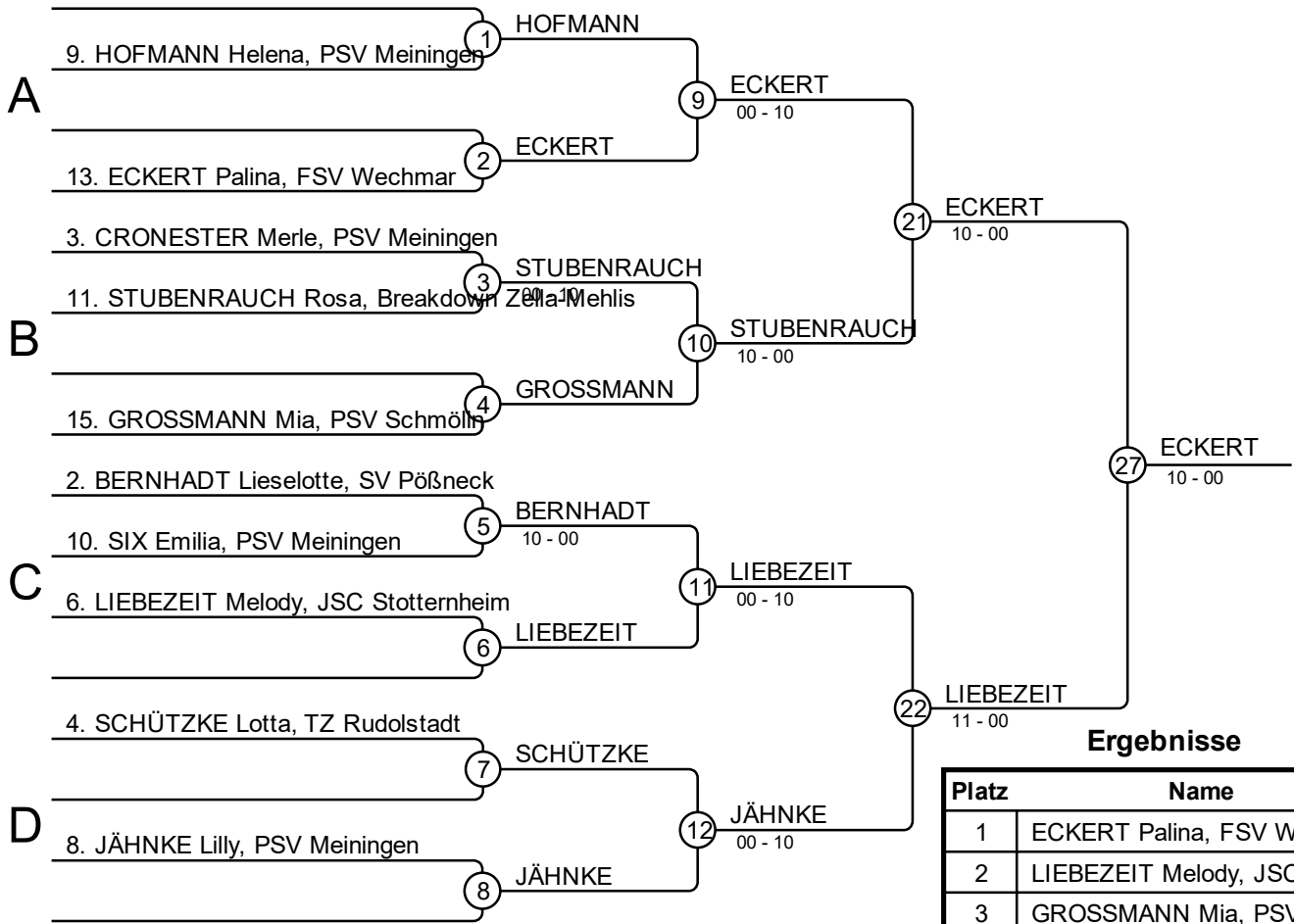

Ergebnisse

| Platz | Name |
|-------|--|
| 1 | ECKERT Palina, FSV Wechmar |
| 2 | LIEBEZEIT Melody, JSC Stotternheim |
| 3 | GROSSMANN Mia, PSV Schmölln |
| 3 | STUBENRAUCH Rosa, Breakdown Zella-Mehlis |
| 5 | JÄHNKE Lilly, PSV Meiningen |
| 5 | SIX Emilia, PSV Meiningen |
| 7 | HOFMANN Helena, PSV Meiningen |
| 7 | BERNHADT Lieselotte, SV Pößneck |

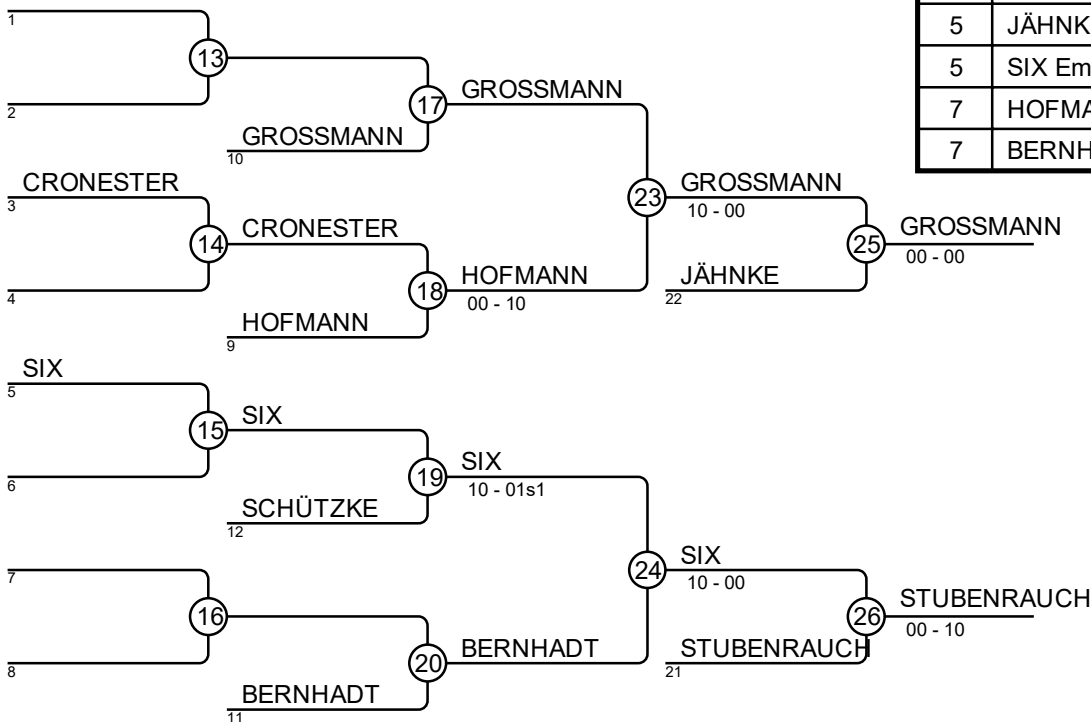

LEM U11 20.04.2024 Bad Blankenburg U11w-32,3

Kämpfer A

Kämpfer: 8

| Nr | Name | Verein | 1 | 2 | 3 | 4 | Siege | Pkt | Platz |
|----|---------------------|----------------|----|----|----|---|-------|-----|-------|
| 1 | TSURKANOVSKA Sofiia | PSV EF | | 10 | 10 | | 2 | 20 | 2 |
| 2 | BÖTTCHER Lysette | Nippon Schleiz | | | 10 | | 1 | 10 | 3 |
| 3 | LANGER Emma | PSV Weimar | | | | | 0 | 0 | 4 |
| 4 | REUKEN Marlene | JC Jena | 10 | 10 | 10 | | 3 | 30 | 1 |

Kampf A

| Kampf | Weiß | Blau | Ergebnis | Zeit |
|-------|-----------------------|--------------------|----------|------|
| 1 | TSURKANOVSKA Sofiia 1 | BÖTTCHER Lysette 2 | 10-01 | 1:30 |
| 3 | LANGER Emma 3 | REUKEN Marlene 4 | 00-10 | 0:28 |
| 5 | TSURKANOVSKA Sofiia 1 | LANGER Emma 3 | 10-00s1 | 0:45 |
| 7 | BÖTTCHER Lysette 2 | REUKEN Marlene 4 | 00-10 | 1:27 |
| 9 | TSURKANOVSKA Sofiia 1 | REUKEN Marlene 4 | 00-10 | 2:00 |
| 11 | BÖTTCHER Lysette 2 | LANGER Emma 3 | 10-00 | 0:29 |

Kämpfer B

| Nr | Name | Verein | 5 | 6 | 7 | 8 | Siege | Pkt | Platz |
|----|----------------|------------------|----|----|---|----|-------|-----|-------|
| 5 | LEIFER Caprice | SC Medizin EF | | | | | 0 | 0 | 4 |
| 6 | DÖRR Isabell | PSV Schmölln | 7 | | | | 1 | 7 | 3 |
| 7 | SCHÄFER Milena | SV Schmalkalden | 10 | 10 | | 10 | 3 | 30 | 1 |
| 8 | DIEHL Daria | BZ Wartburgkreis | 10 | 10 | | | 2 | 20 | 2 |

Kampf B

| Kampf | Weiß | Blau | Ergebnis | Zeit |
|-------|------------------|------------------|----------|------|
| 2 | LEIFER Caprice 5 | DÖRR Isabell 6 | 00-01 | 2:00 |
| 4 | SCHÄFER Milena 7 | DIEHL Daria 8 | 10-00 | 0:17 |
| 6 | LEIFER Caprice 5 | SCHÄFER Milena 7 | 00-11 | 0:21 |
| 8 | DÖRR Isabell 6 | DIEHL Daria 8 | 00-10 | 0:06 |
| 10 | LEIFER Caprice 5 | DIEHL Daria 8 | 00-10 | 0:26 |
| 12 | DÖRR Isabell 6 | SCHÄFER Milena 7 | 00-10 | 0:31 |

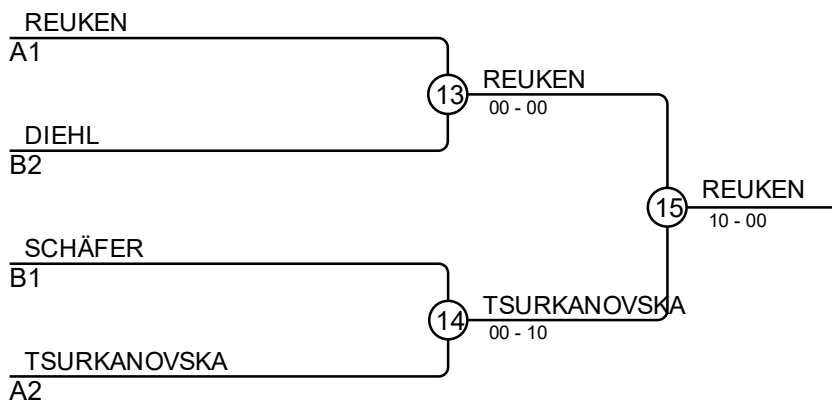

Ergebnisse

| Platz | Name |
|-------|---------------------------------|
| 1 | REUKEN Marlene, JC Jena |
| 2 | TSURKANOVSKA Sofiia, PSV EF |
| 3 | DIEHL Daria, BZ Wartburgkreis |
| 3 | SCHÄFER Milena, SV Schmalkalden |

LEM U11 20.04.2024 Bad Blankenburg U11w-35,2

Kämpfer: 11

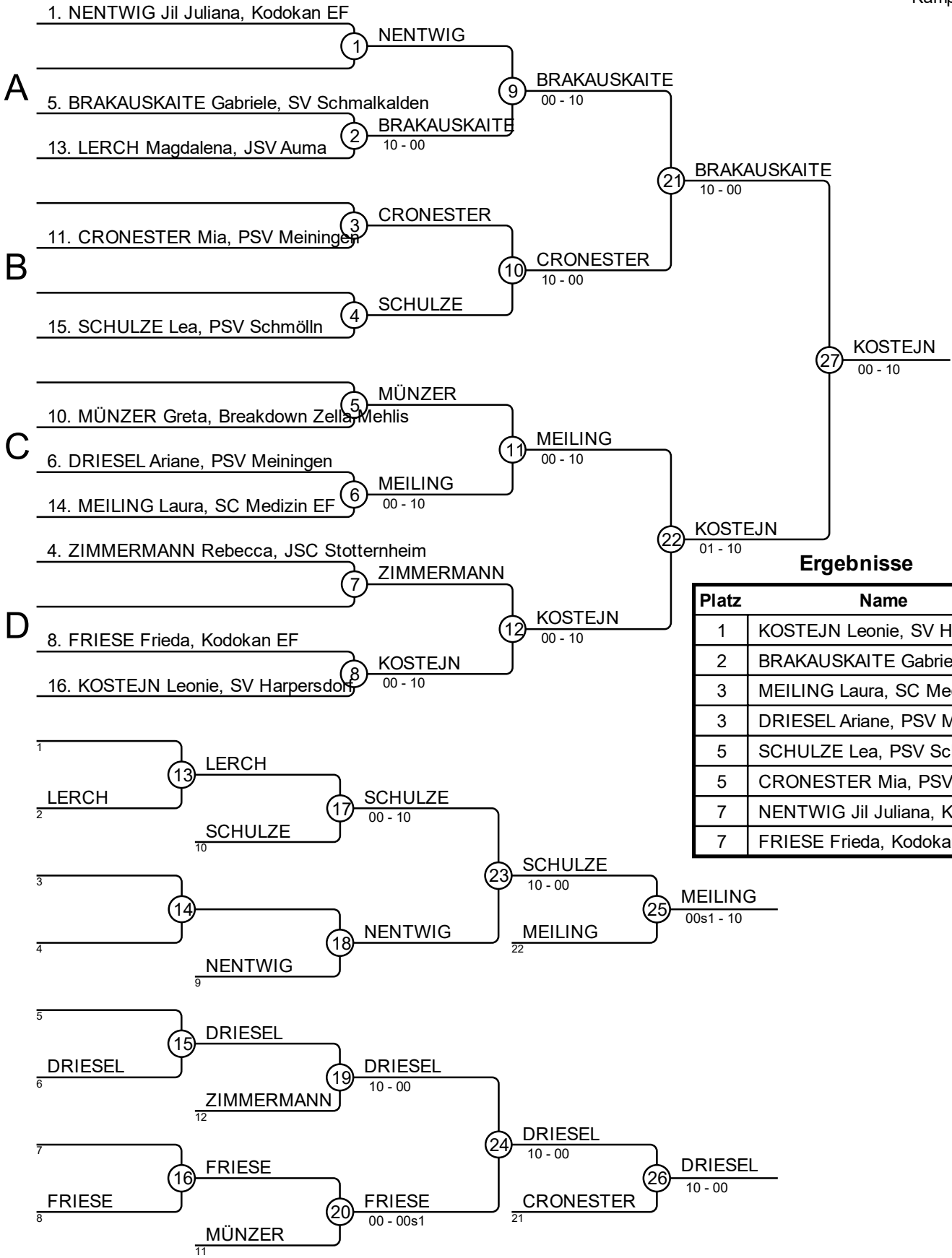

LEM U11 20.04.2024 Bad Blankenburg U11m-23,0

Kämpfer A

Kämpfer: 6

| Nr | Name | Verein | 1 | 2 | 3 | Siege | Pkt | Platz |
|----|----------------|---------------|---|----|----|-------|-----|-------|
| 1 | KERSTEN Veith | SC Medizin EF | | 10 | 10 | 2 | 20 | 1 |
| 2 | KOCHINKI Georg | PSV Meiningen | | | | 0 | 0 | 3 |
| 3 | MÜLLER Felix | EJC | | 7 | | 1 | 7 | 2 |

Kampf A

| Kampf | Weiß | Blau | Ergebnis | Zeit |
|-------|------------------|------------------|----------|------|
| 1 | KERSTEN Veith 1 | 2 KOCHINKI Georg | 10-00 | 0:32 |
| 3 | KERSTEN Veith 1 | 3 MÜLLER Felix | 10-00 | 0:13 |
| 5 | KOCHINKI Georg 2 | 3 MÜLLER Felix | 00s2-01 | 2:00 |

Kämpfer B

| Nr | Name | Verein | 4 | 5 | 6 | Siege | Pkt | Platz |
|----|-----------------|------------------|----|---|----|-------|-----|-------|
| 4 | MÜNDNICH Pirmin | PSV Meiningen | | | 10 | 1 | 10 | 2 |
| 5 | LANDGRAF Phil | Kodokan EF | 10 | | 10 | 2 | 20 | 1 |
| 6 | NÄTHER Oskar | TSV Gera-Zwötzen | | | | 0 | 0 | 3 |

Kampf B

| Kampf | Weiß | Blau | Ergebnis | Zeit |
|-------|-------------------|-----------------|----------|------|
| 2 | MÜNDNICH Pirmin 4 | 5 LANDGRAF Phil | 00-10 | 0:06 |
| 4 | MÜNDNICH Pirmin 4 | 6 NÄTHER Oskar | 10-00 | 0:05 |
| 6 | LANDGRAF Phil 5 | 6 NÄTHER Oskar | 10-00 | 0:24 |

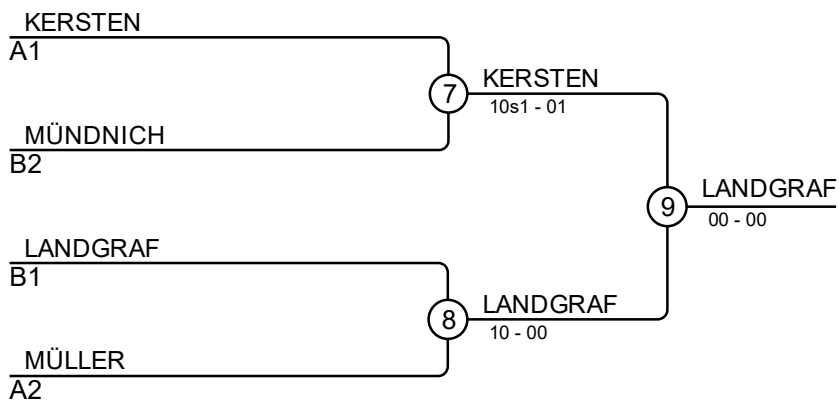

Ergebnisse

| Platz | Name |
|-------|--------------------------------|
| 1 | LANDGRAF Phil, Kodokan EF |
| 2 | KERSTEN Veith, SC Medizin EF |
| 3 | MÜNDNICH Pirmin, PSV Meiningen |
| 3 | MÜLLER Felix, EJC |

LEM U11 20.04.2024 Bad Blankenburg U11m-24,6

Kämpfer: 11

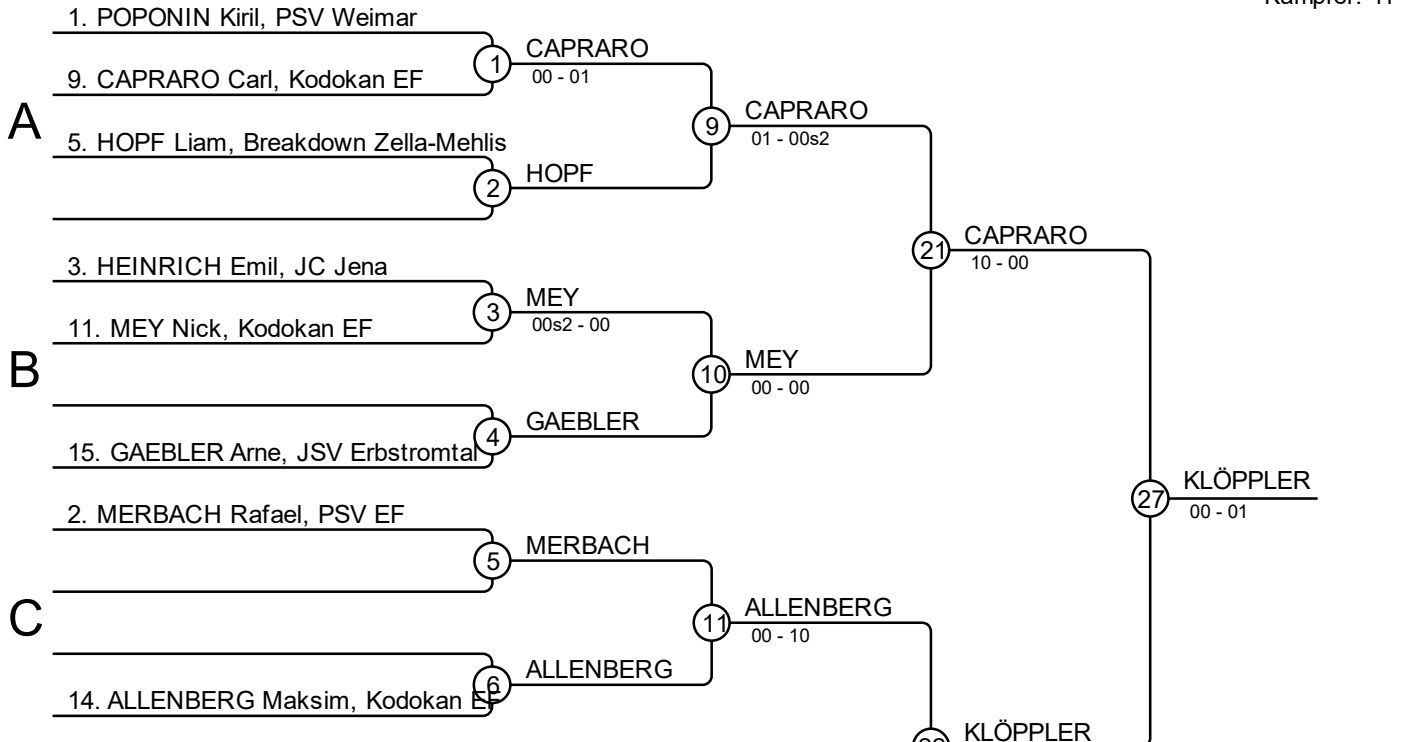

Ergebnisse

| Platz | Name |
|-------|---|
| 1 | KLÖPPLER Mats, Kodokan EF |
| 2 | CAPRARO Carl, Kodokan EF |
| 3 | HOPF Liam, Breakdown Zella-Mehlis |
| 3 | MERBACH Rafael, PSV EF |
| 5 | ALLENBERG Maksim, Kodokan EF |
| 5 | MEY Nick, Kodokan EF |
| 7 | GAEBLER Arne, JSV Erbstromtal |
| 7 | SPITSCHKA Elias, Breakdown Zella-Mehlis |

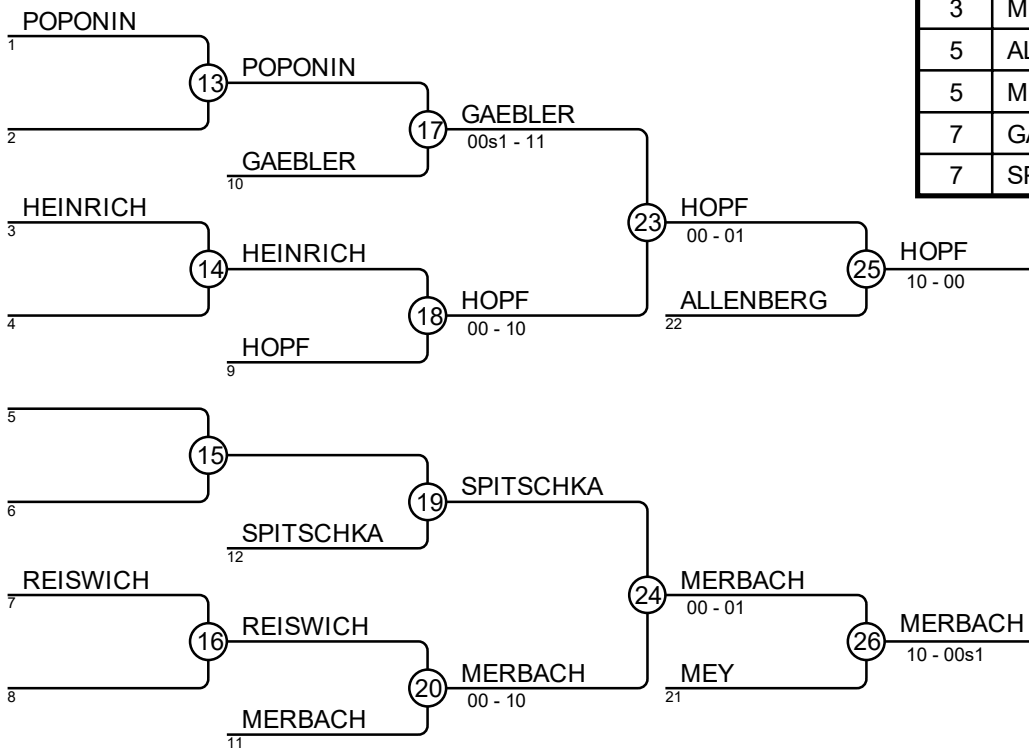

LEM U11 20.04.2024 Bad Blankenburg U11m-26,6

Kämpfer: 16

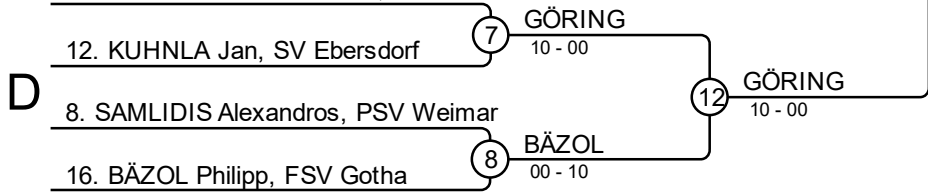
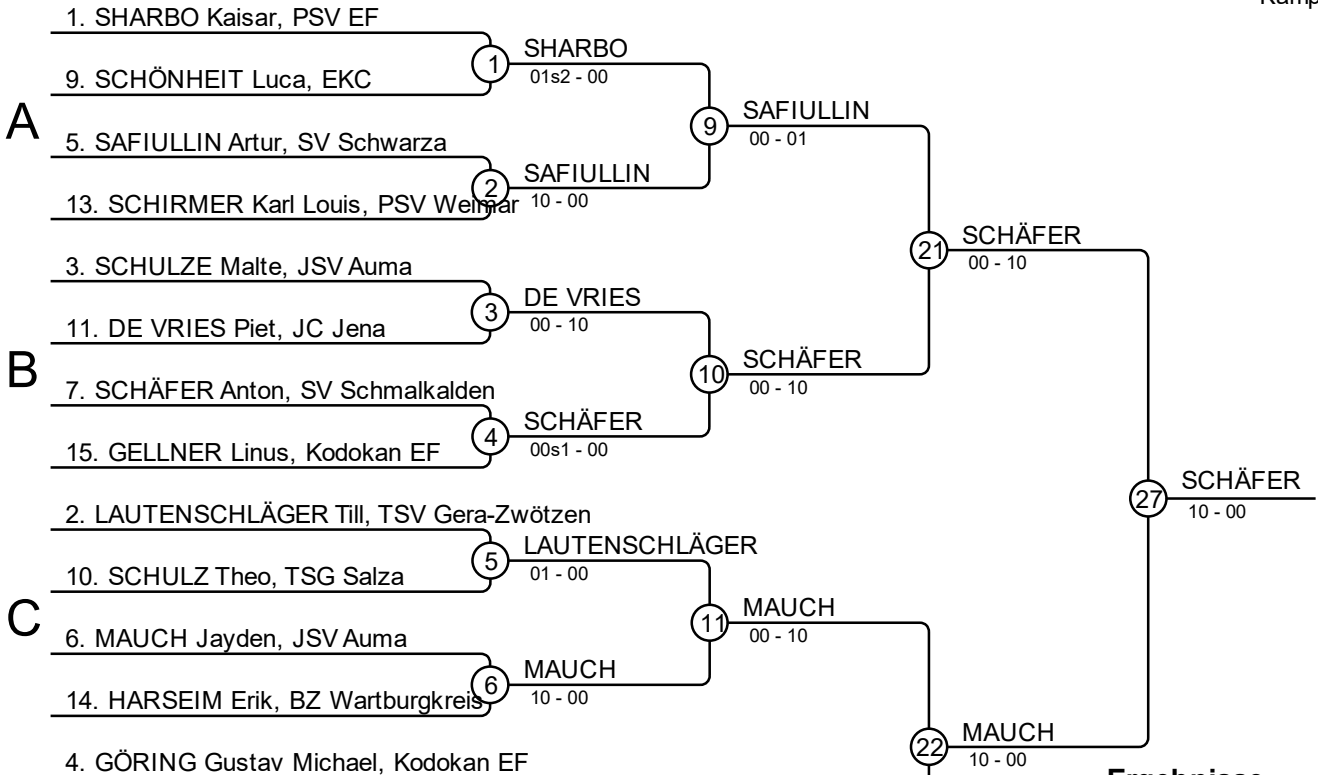

Ergebnisse

| Platz | Name |
|-------|---------------------------------------|
| 1 | SCHÄFER Anton, SV Schmalkalden |
| 2 | MAUCH Jayden, JSV Auma |
| 3 | SCHÖNHEIT Luca, EKC |
| 3 | BÄZOL Philipp, FSV Gotha |
| 5 | GÖRING Gustav Michael, Kodokan EF |
| 5 | SAFIULLIN Artur, SV Schwarzza |
| 7 | SHARBO Kaisar, PSV EF |
| 7 | LAUTENSCHLÄGER Till, TSV Gera-Zwötzen |

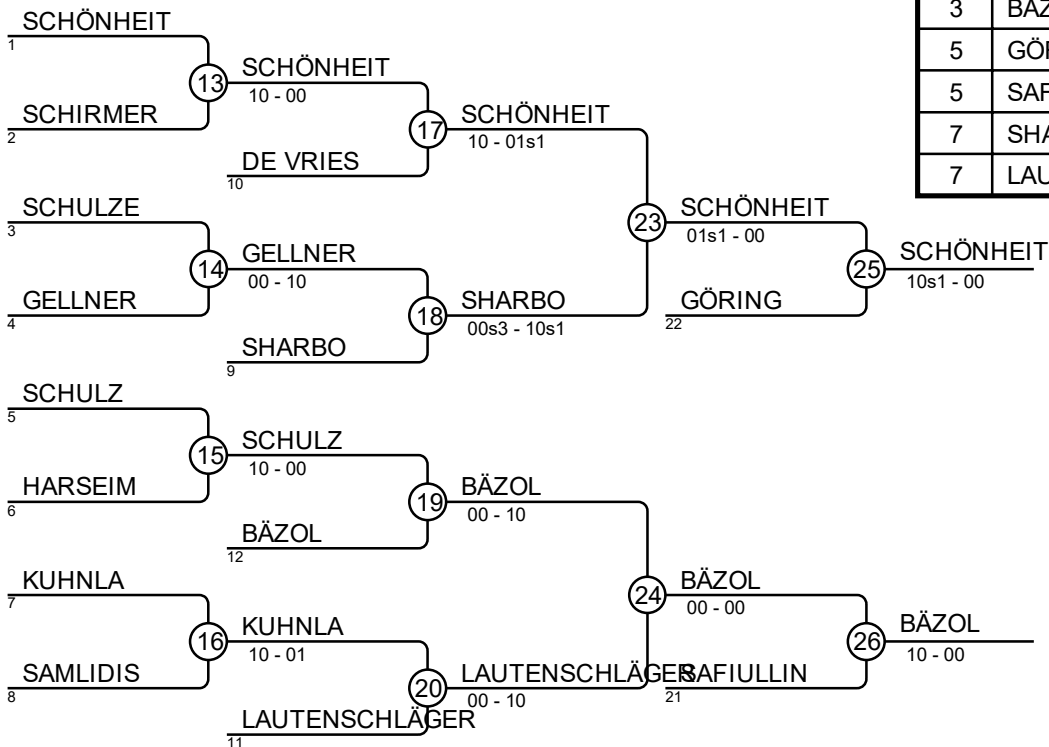

LEM U11 20.04.2024 Bad Blankenburg U11m-28,3

Kämpfer: 15

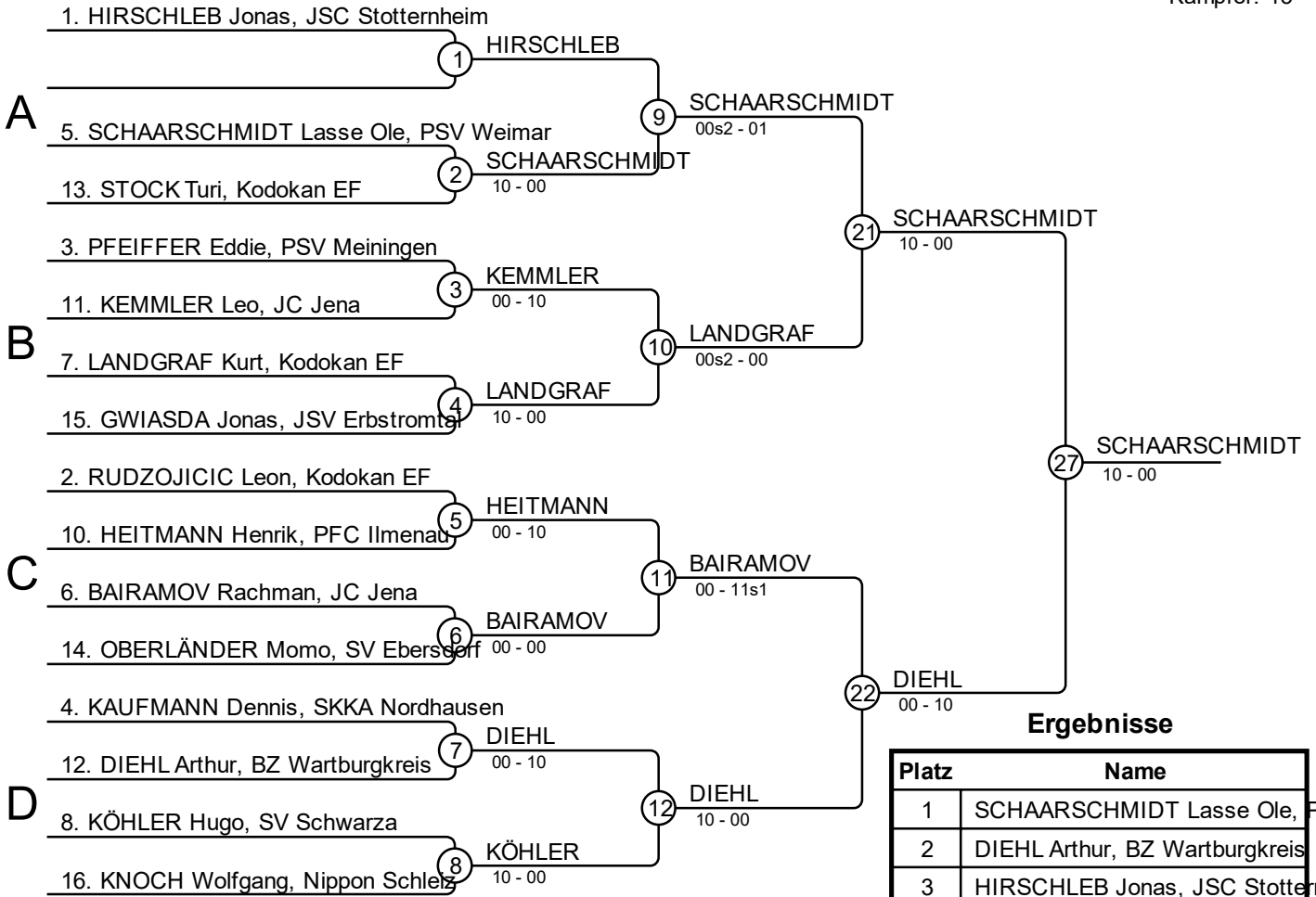

Ergebnisse

| Platz | Name |
|-------|-------------------------------------|
| 1 | SCHAARSCHMIDT Lasse Ole, PSV Weimar |
| 2 | DIEHL Arthur, BZ Wartburgkreis |
| 3 | HIRSCHLEB Jonas, JSC Stotternheim |
| 3 | LANDGRAF Kurt, Kodokan EF |
| 5 | BAIRAMOV Rachman, JC Jena |
| 5 | OBERLÄNDER Momo, SV Ebersdorf |
| 7 | KEMMLER Leo, JC Jena |
| 7 | HEITMANN Henrik, PFC Ilmenau |

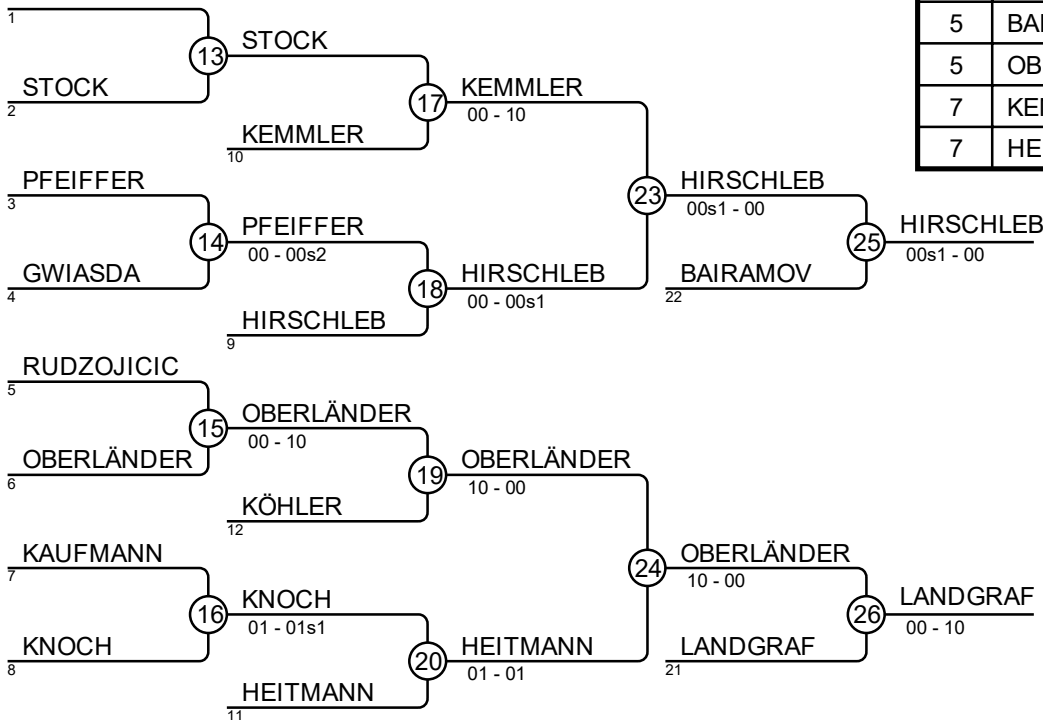

LEM U11 20.04.2024 Bad Blankenburg U11m-29,2

Kämpfer: 14

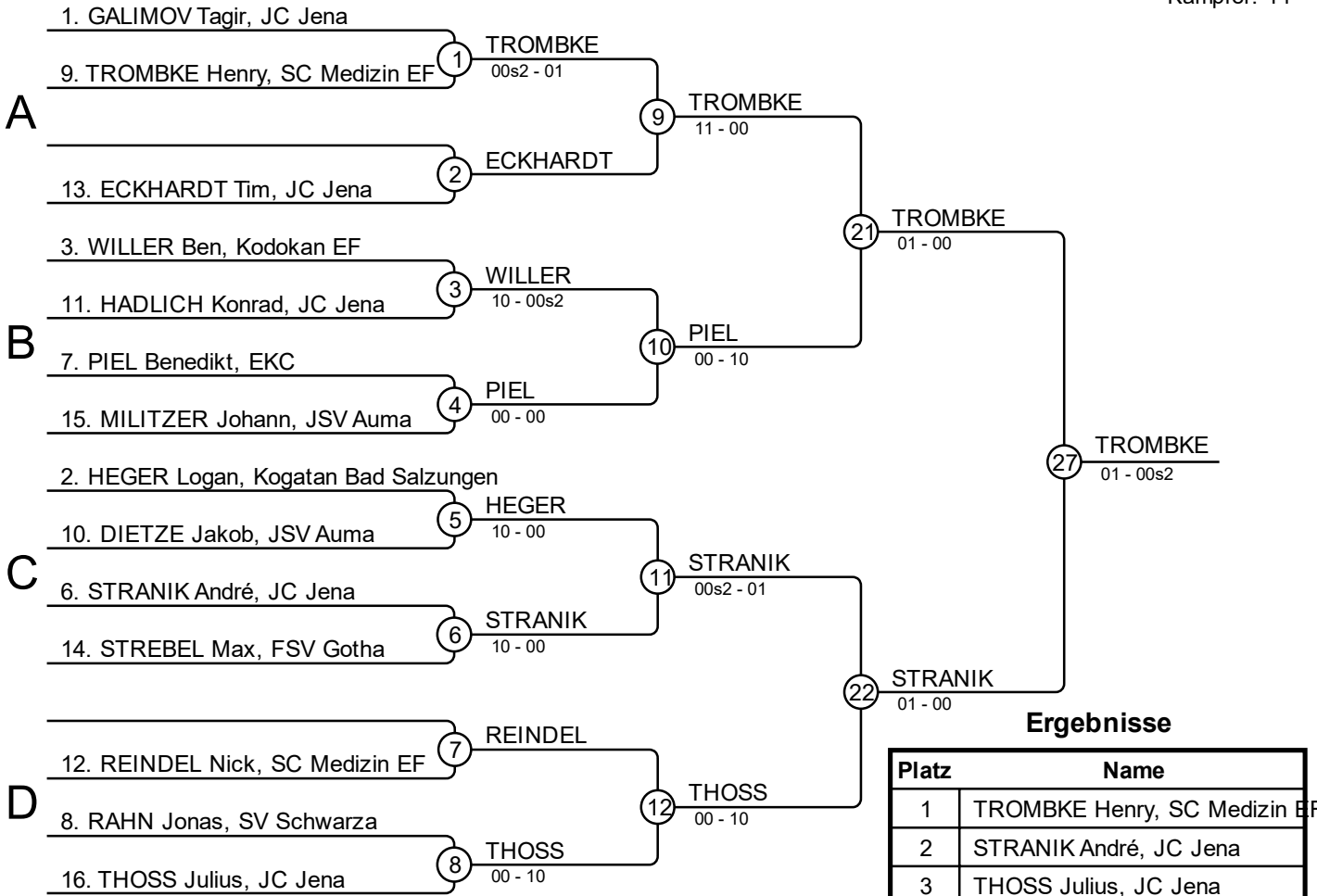

Ergebnisse

| Platz | Name |
|-------|------------------------------------|
| 1 | TROMBKE Henry, SC Medizin EF |
| 2 | STRANIK André, JC Jena |
| 3 | THOSS Julius, JC Jena |
| 3 | HEGER Logan, Kogatan Bad Salzungen |
| 5 | MILITZER Johann, JSV Auma |
| 5 | PIEL Benedikt, EKC |
| 7 | GALIMOV Tagir, JC Jena |
| 7 | REINDEL Nick, SC Medizin EF |

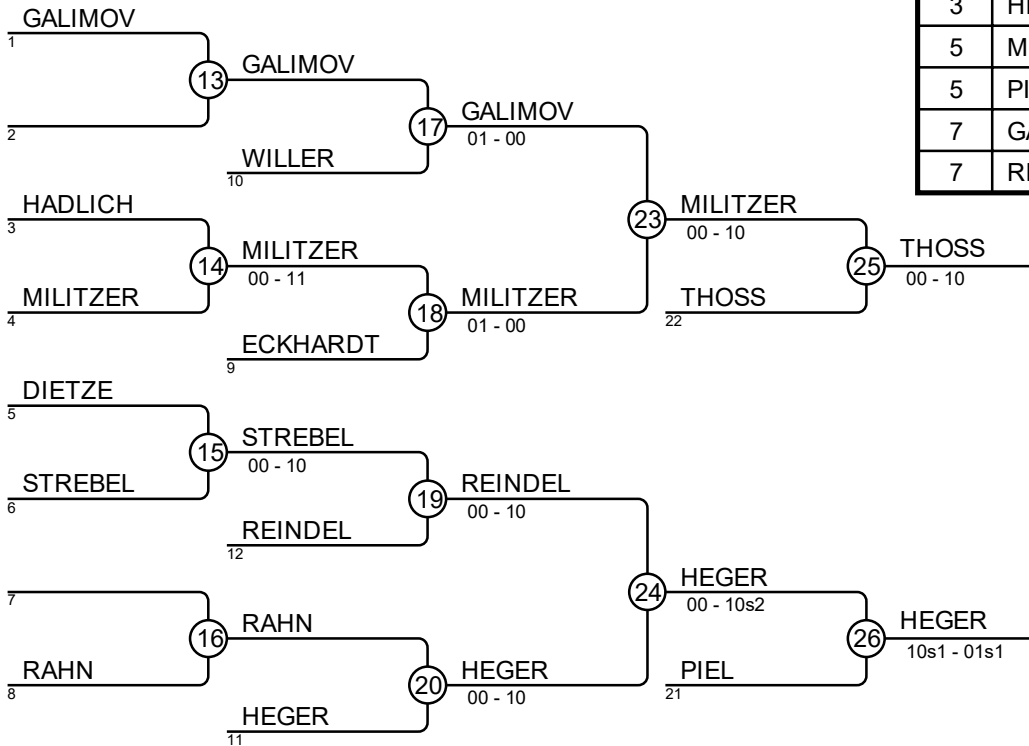

LEM U11 20.04.2024 Bad Blankenburg U11m-31,0

Kämpfer: 13

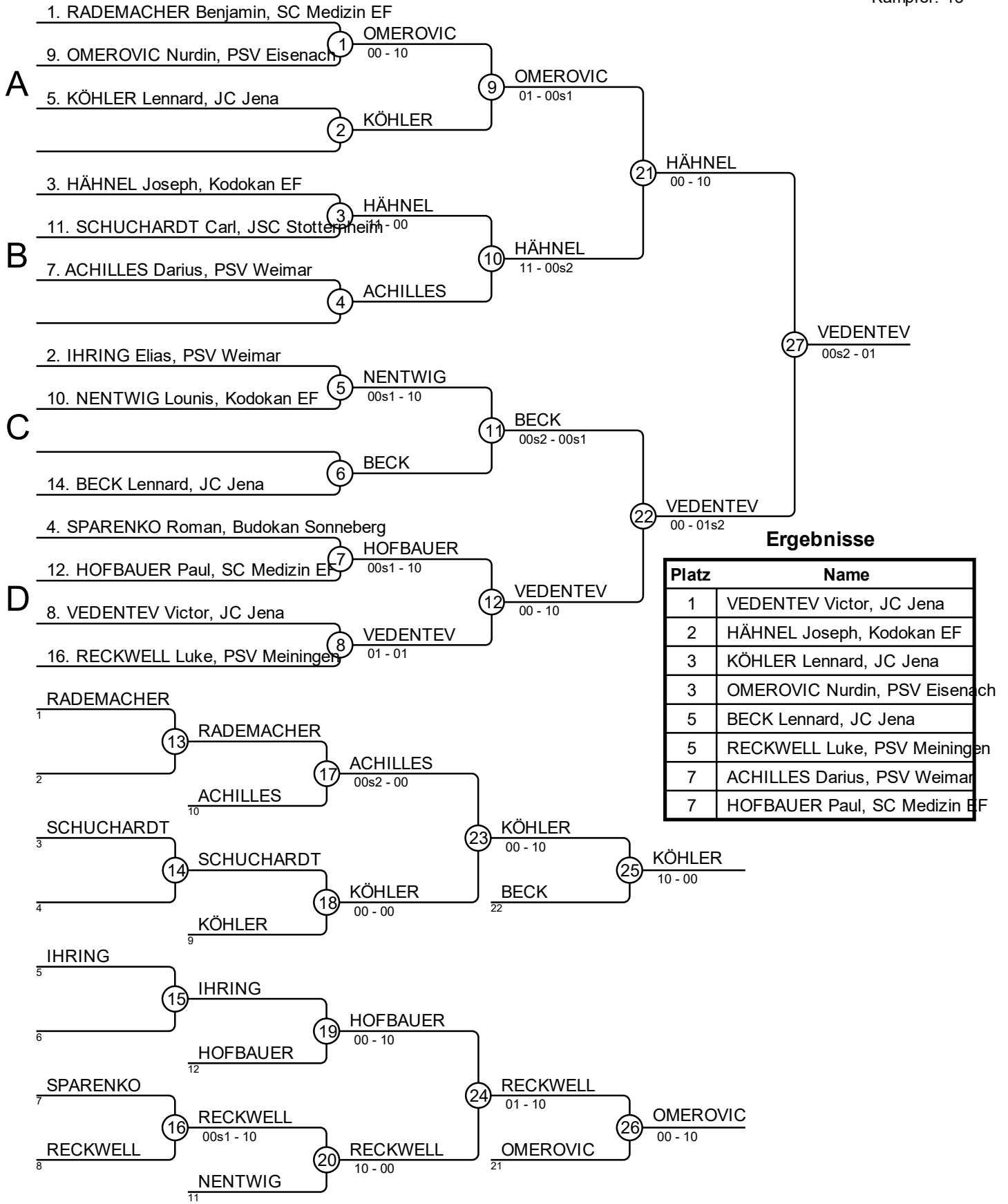

LEM U11 20.04.2024 Bad Blankenburg U11m-33,5

Kämpfer: 16

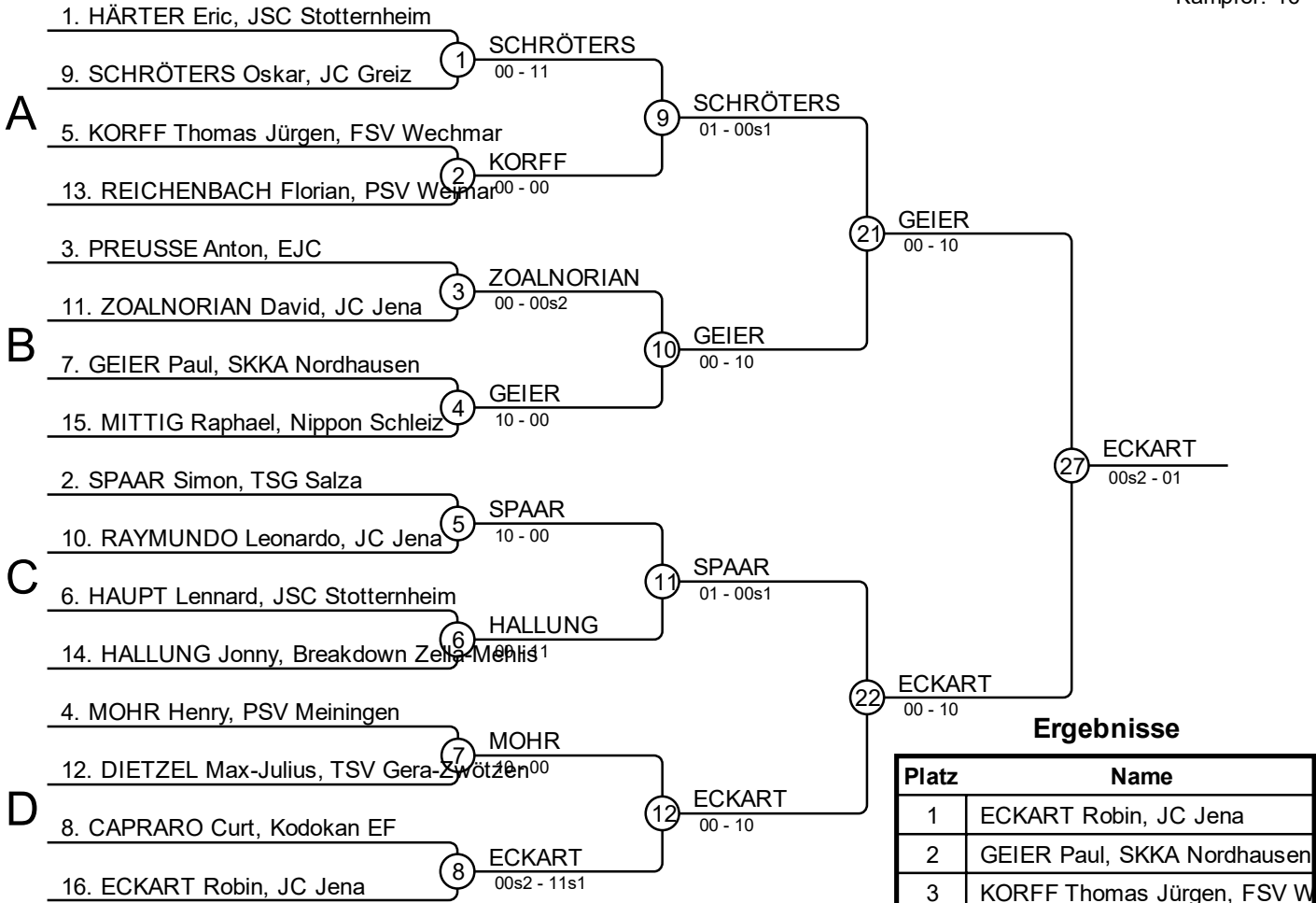

Ergebnisse

| Platz | Name |
|-------|----------------------------------|
| 1 | ECKART Robin, JC Jena |
| 2 | GEIER Paul, SKKA Nordhausen |
| 3 | KORFF Thomas Jürgen, FSV Wechmar |
| 3 | MOHR Henry, PSV Meiningen |
| 5 | SPAAR Simon, TSG Salza |
| 5 | SCHRÖTERS Oskar, JC Greiz |
| 7 | HÄRTER Eric, JSC Stotternheim |
| 7 | CAPRARO Curt, Kodokan EF |

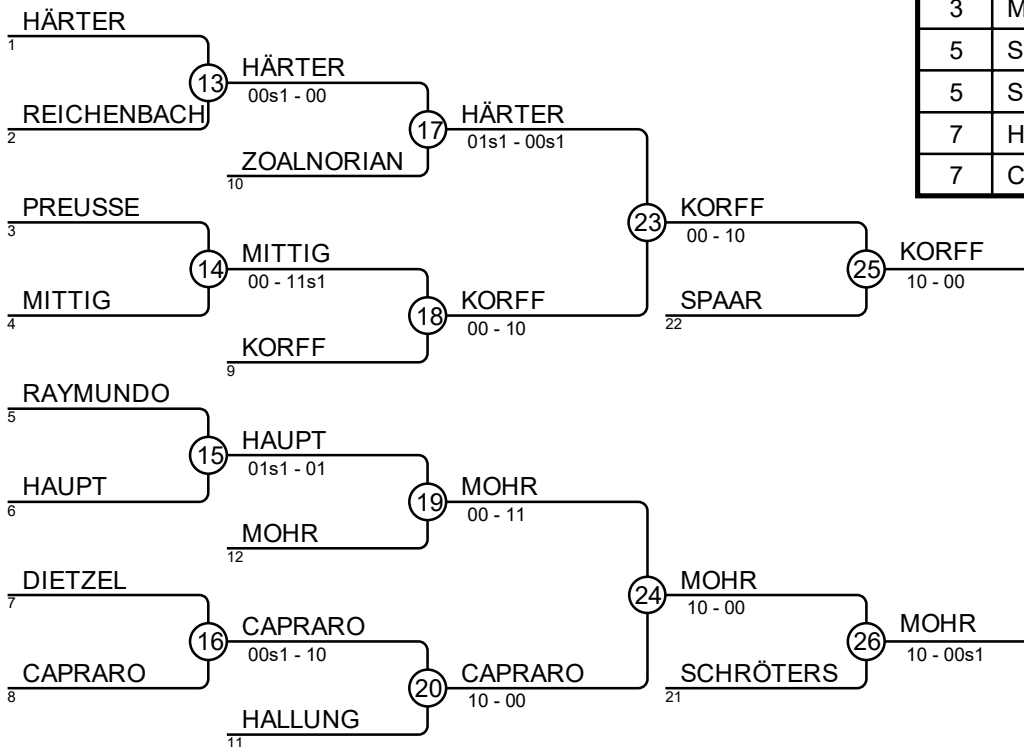

LEM U11 20.04.2024 Bad Blankenburg U11m-35,5

Kämpfer: 11

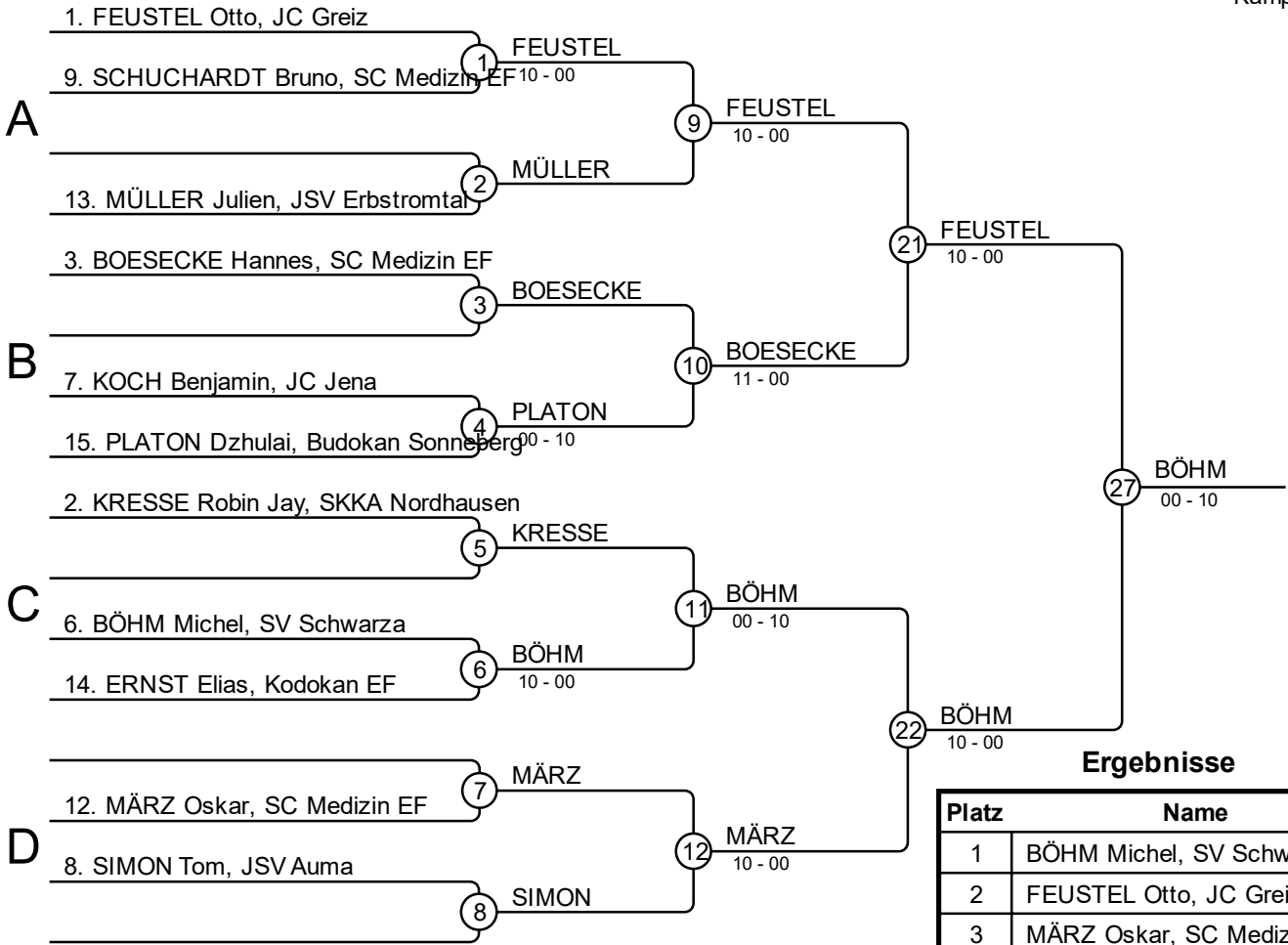

Ergebnisse

| Platz | Name |
|-------|-----------------------------------|
| 1 | BÖHM Michel, SV Schwarza |
| 2 | FEUSTEL Otto, JC Greiz |
| 3 | MÄRZ Oskar, SC Medizin EF |
| 3 | BOESECKE Hannes, SC Medizin EF |
| 5 | MÜLLER Julien, JSV Erbstromtal |
| 5 | KRESSE Robin Jay, SKKA Nordhausen |
| 7 | SCHUCHARDT Bruno, SC Medizin EF |
| 7 | SIMON Tom, JSV Auma |

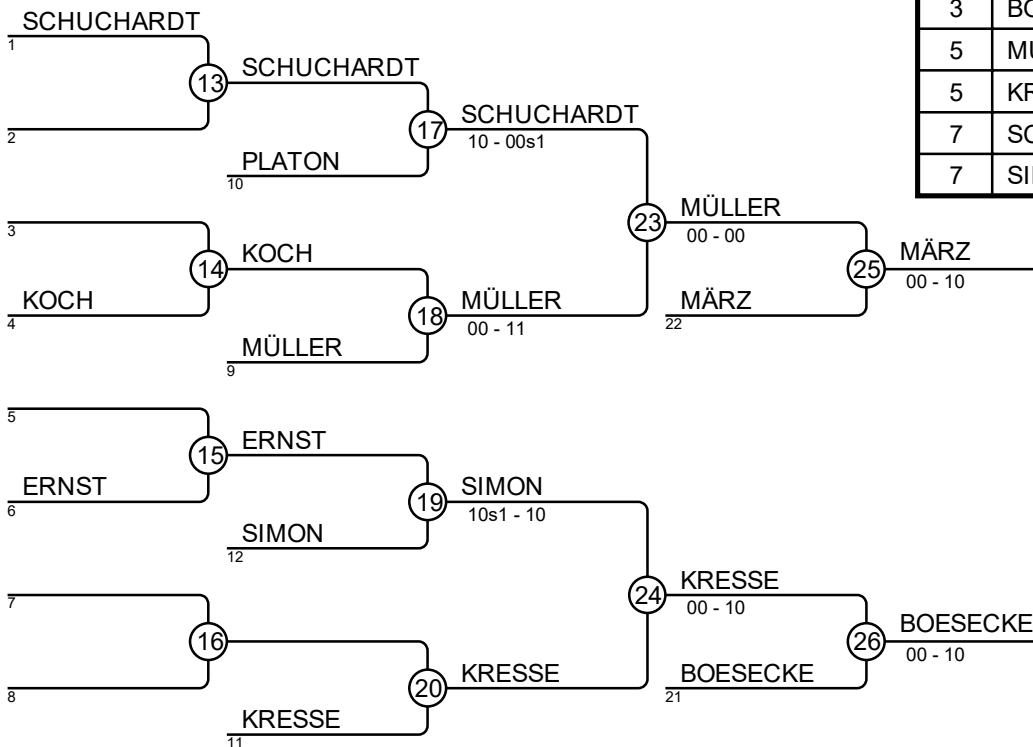

LEM U11 20.04.2024 Bad Blankenburg U11m-39,7

Kämpfer: 10

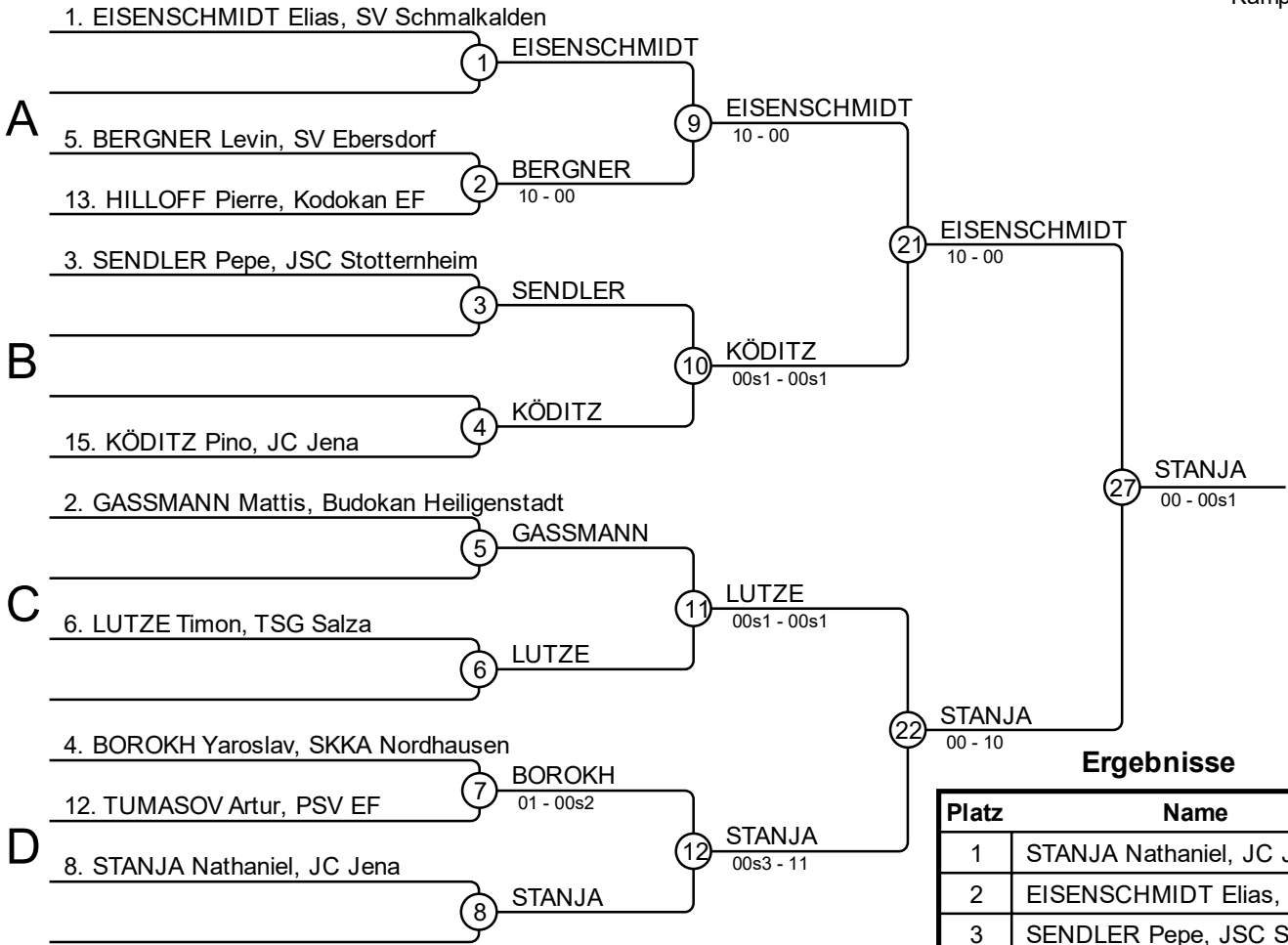

Ergebnisse

| Platz | Name |
|-------|--|
| 1 | STANJA Nathaniel, JC Jena |
| 2 | EISENSCHMIDT Elias, SV Schmalkalden |
| 3 | SENDER Pepe, JSC Stotternheim |
| 3 | GASSMANN Mattis, Budokan Heiligenstadt |
| 5 | LUTZE Timon, TSG Salza |
| 5 | KÖDITZ Pino, JC Jena |
| 7 | BERGNER Levin, SV Ebersdorf |
| 7 | BOROKH Yaroslav, SKKA Nordhausen |

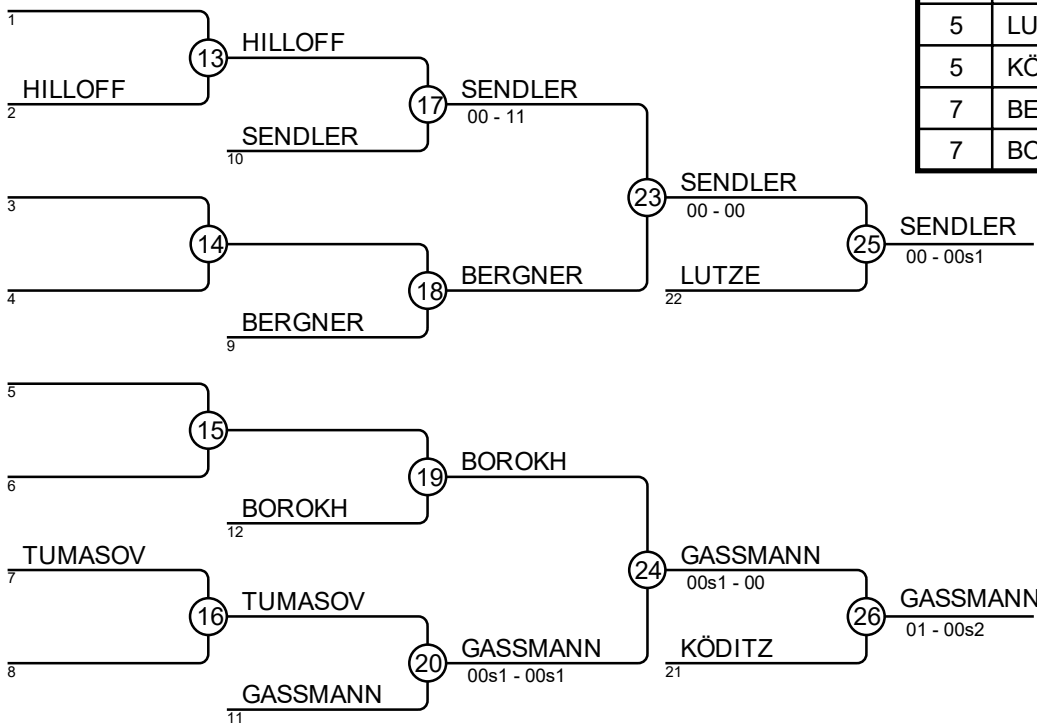

LEM U11 20.04.2024 Bad Blankenburg U11m-43,1

Kämpfer: 10

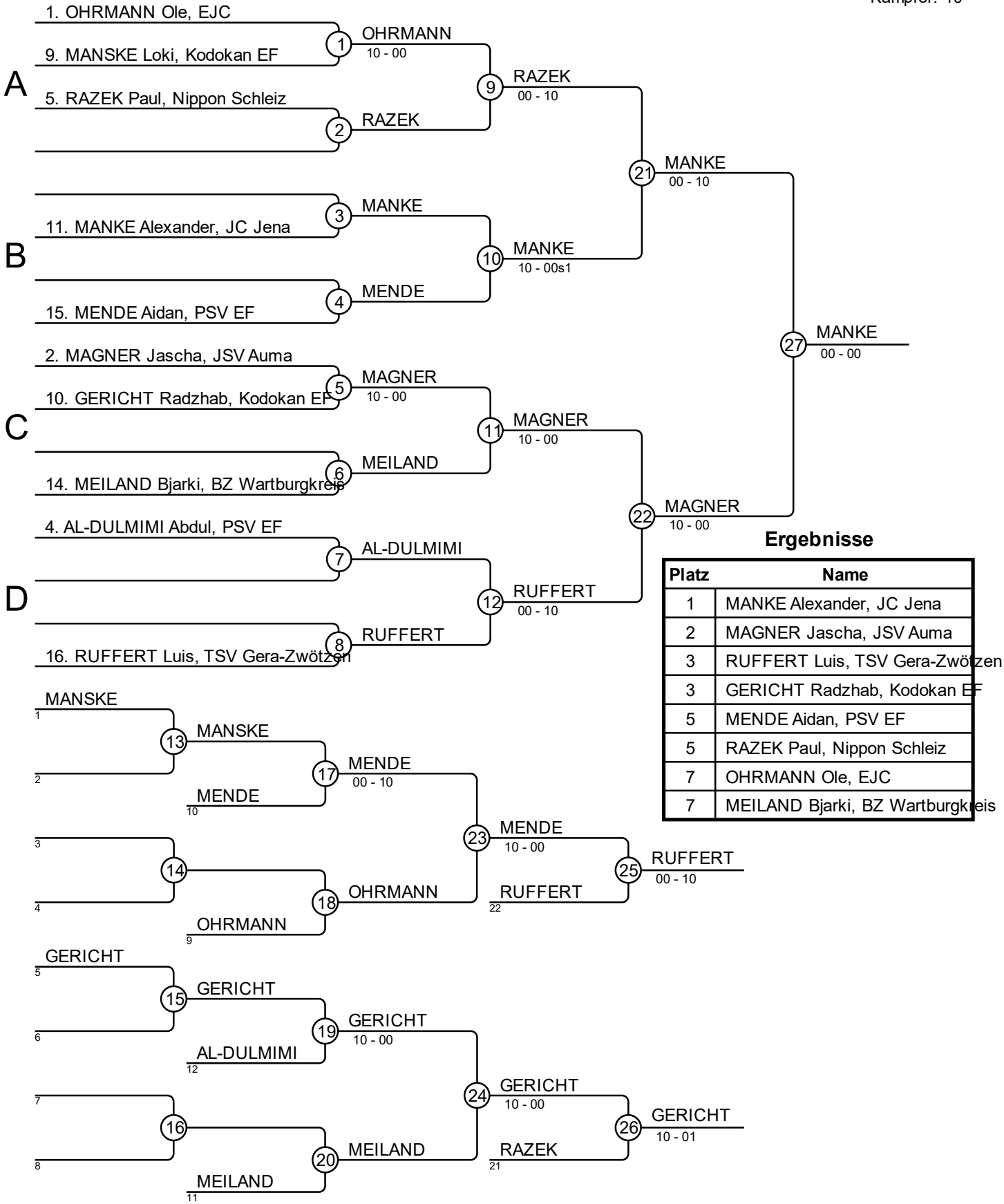

Ergebnisse

| Platz | Name |
|-------|----------------------------------|
| 1 | MANKE Alexander, JC Jena |
| 2 | MAGNER Jascha, JSV Auma |
| 3 | RUFFERT Luis, TSV Gera-Zwätzen |
| 3 | GERICHT Radzhab, Kodokan EF |
| 5 | MENDE Aidan, PSV EF |
| 5 | RAZEK Paul, Nippon Schleiz |
| 7 | OHRMANN Ole, EJC |
| 7 | MEILAND Bjarki, BZ Wartburgkreis |

LEM U11 20.04.2024 Bad Blankenburg U11m-47,5

Kämpfer A

Kämpfer: 6

| Nr | Name | Verein | 1 | 2 | 3 | Siege | Pkt | Platz |
|----|-------------|------------------|----|---|----|-------|-----|-------|
| 1 | FUNKE Maxim | JC Jena | | | | 0 | 0 | 3 |
| 2 | BANG Linas | PSV Eisenach | 10 | | 10 | 2 | 20 | 1 |
| 3 | KRUG Jannes | JSC Stotternheim | 1 | | | 1 | 1 | 2 |

Kampf A

| Kampf | Weiß | Blau | Ergebnis | Zeit |
|-------|-------------|-----------------|----------|------|
| 1 | FUNKE Maxim | 1 2 BANG Linas | 00-10 | 0:19 |
| 3 | FUNKE Maxim | 1 3 KRUG Jannes | 0-1 | 2:00 |
| 5 | BANG Linas | 2 3 KRUG Jannes | 10-00 | 0:40 |

Kämpfer B

| Nr | Name | Verein | 4 | 5 | 6 | Siege | Pkt | Platz |
|----|-------------------|--------------|---|---|----|-------|-----|-------|
| 4 | HOFMANN Frederick | JC Jena | | 7 | 10 | 2 | 17 | 1 |
| 5 | BONDAR Jan | Kodokan EF | | | 1 | 1 | 1 | 2 |
| 6 | BEKAR Danylo | SV Schwarzza | | | | 0 | 0 | 3 |

Kampf B

| Kampf | Weiß | Blau | Ergebnis | Zeit |
|-------|-------------------|------------------|-----------|------|
| 2 | HOFMANN Frederick | 4 5 BONDAR Jan | 01-00 | 2:00 |
| 4 | HOFMANN Frederick | 4 6 BEKAR Danylo | 10s1-01s3 | 1:54 |
| 6 | BONDAR Jan | 5 6 BEKAR Danylo | 00s2-00s2 | 2:00 |

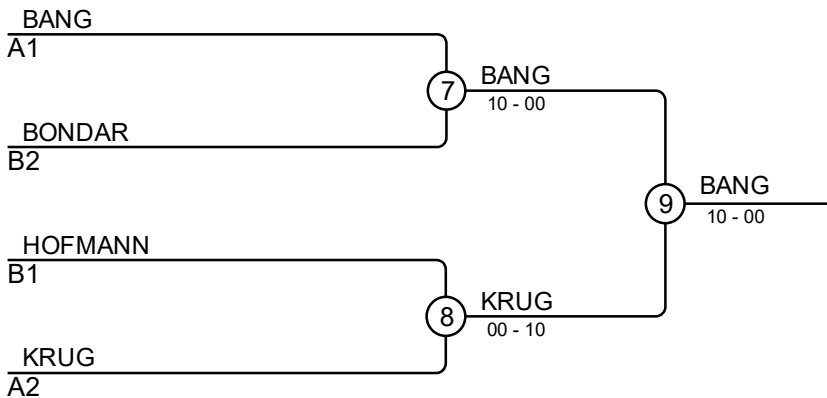

Ergebnisse

| Platz | Name |
|-------|-------------------------------|
| 1 | BANG Linas, PSV Eisenach |
| 2 | KRUG Jannes, JSC Stotternheim |
| 3 | BONDAR Jan, Kodokan EF |
| 3 | HOFMANN Frederick, JC Jena |

LEM U11 20.04.2024 Bad Blankenburg U11m-52,1

Kämpfer: 4

| Nr | Name | 1 | 2 | 3 | 4 | 5 | 6 | SiegePkt | Platz |
|----|---------------------------------------|----|----|---|----|----|----|----------|-------|
| 1 | TROST Eric Matteo JSC Stotternheim | | | 1 | | | | 1 1 | 3 |
| 2 | BEKBUZAROV Asadulla Kodokan EF | 10 | | | 10 | | 10 | 3 30 | 1 |
| 3 | DEUBACH Thorin EJC | | | | | | | 0 0 | 3 |
| 4 | DIX Oscar EKC | | 10 | | | 10 | | 2 20 | 2 |

Ergebnisse

| Platz | Name |
|-------|-------------------------------------|
| 1 | BEKBUZAROV Asadulla, Kodokan EF |
| 2 | DIX Oscar, EKC |
| 3 | TROST Eric Matteo, JSC Stotternheim |
| 3 | DEUBACH Thorin, EJC |

LEM U11 20.04.2024 Bad Blankenburg U11m-59,4

Kämpfer: 3

| Nr | Name | 1 | 2 | 3 | SiegePkt | Platz |
|----|------------------------------------|----|----|---|----------|-------|
| 1 | HEROLD Neo PSV Eisenach | 10 | | | 1 | 10 2 |
| 2 | ALEKSIEIEVA Iliia SV Schwarzta | | | | 0 | 0 3 |
| 3 | KIRIL Sydorenko SV Schmalkalden | | 10 | | 2 | 20 1 |

Ergebnisse

| Platz | Name |
|-------|----------------------------------|
| 1 | KIRIL Sydorenko, SV Schmalkalden |
| 2 | HEROLD Neo, PSV Eisenach |
| 3 | ALEKSIEIEVA Iliia, SV Schwarzta |